



PUERTAS Y DIVISIONES **PLEGABLES**

TARIFA DE PRECIOS 2026



PUERTAS Y DIVISIONES PLEGABLES



Fabricadas a medida
Decorativas
Duraderas
Silenciosas
Fácil colocación.

SERIE VINILO

PÁG 5

Resistente a la humedad, bacterias, electricidad estática y a los cambios térmicos.

Ecológica, sostenible y reciclable.

Aprovecha todo el espacio de forma sencilla y eficaz.

SERIE DM

PÁG 11

Crea espacios singulares, divisiones decorativas, técnicas y funcionales sin perder tu espacio.

Revestimiento en melamina.

Mayor durabilidad y resistencia a la luz natural.

SERIE MEGA

PÁG 17

Especial para grandes espacios. Robusta y ligera, gana espacio y comodidad.

Crean ambientes acogedores y luminosos para ser vividos.

Revestimiento en melamina. Mayor durabilidad y resistencia a la luz natural.

SERIE MADERA NATURAL

PÁG 23

La selección de la mejor madera natural tratada de forma artesanal.

Cuidamos cada pieza con un barniz que protege con garantías los modelos de hoy y de siempre.

SERIE VINILO

Colores disponibles



Blanco



Roble



Sapelly



Nogal



Haya Vap

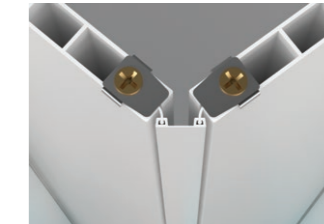

Modelo Berna

Lamas lisas, articuladas con perfiles de GEÓN coextrusionado

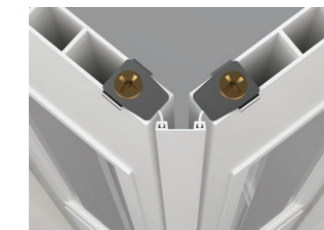

Modelo Niza

Lamas acristaladas con vidrios orgánicos incoloros



Carril de aluminio y carros de deslizamiento con ruedas de acetil

Cubrecarril con fijación sin tornillos



Tiradores de ABS Marrón con fijación oculta. (opcionalmente blanco)

Lamas de **112 mm** de ancho extrusionadas con granzas de resinas vinílicas. Impresas por huecograbado

El Cloruro de Polivinilo (PVC), no se inflama. Está clasificado como material no propagador de la llama, tanto por las compañías de seguros, como por organismos europeos y norteamericanos. Su comportamiento ante el fuego es mejor que el de otros materiales alternativos.

Todas las puertas se suministran con cierre magnético con placas polarizadas pivotantes.

MODELO BERNA

Lamas extrusionadas con granzas de resinas vinílicas impresas por huecograbado

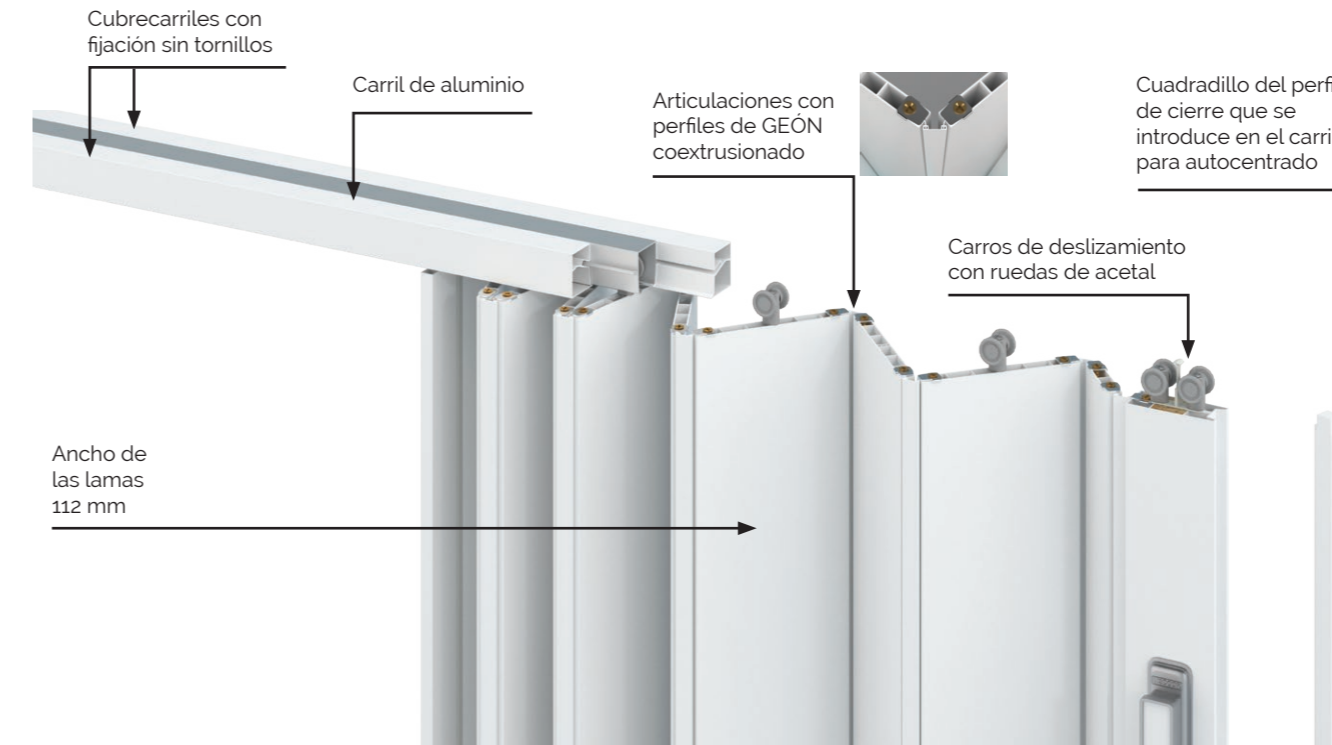

Las puertas de altura inferior a 1,22 metros, llevarán un descuento de 25% en el precio.

Todas las puertas se suministran con cierre magnético con placas polarizadas pivotantes.

Opcionalmente pueden suministrarse con **cierre de condena**, incrementándose el precio en **7,09 €** o con **cerradura** incrementándose en **20,02 €**.

Cuando se trate de altos y anchos intermedios a los indicados en estas tarifas, se aplicarán los precios de los altos y anchos inmediatamente superiores.

En puertas de dos hojas el precio será el resultante de las medidas de cada hoja.

** Las puertas del modelo Berna que sobrepasen el ancho de 2,36 metros en una hoja y 4,72 metros en dos hojas, deberán valorarse a **95,08 € metro cuadrado**, aplicando en todos los casos las alturas indicadas en estas tarifas. *Ejemplos: Anchos por altos 2,05 - 2,25 - 2,45 - 3,00 mt.*

		ANCHO															
		0,64	0,75	0,87	0,99	1,1	1,22	1,34	1,46	1,57	1,68	1,79	1,9	2,02	2,14	2,25	2,36
A L T U R A	2,05	136,99	155,60	174,90	193,89	212,09	231,88	251,64	273,10	292,23	312,02	330,76	350,34	369,65	388,94	408,37	428,53
	2,25	148,47	168,64	189,11	210,16	229,99	251,35	272,77	295,78	316,31	337,78	358,06	379,36	400,17	421,26	442,30	471,03
	2,45	173,49	196,88	220,50	244,82	267,95	292,69	317,37	344,23	367,75	392,48	415,95	440,41	464,63	488,94	517,43	550,02
	3	212,40	241,03	270,00	299,75	328,09	358,27	388,46	421,47	450,20	480,51	509,34	539,19	568,92	598,70	633,55	673,73

PRECIO DE VENTA AL PÚBLICO I.V.A. NO INCLUIDO

MODELO NIZA

Lamas extrusionadas con granzas de resinas vinílicas impresas por huecograbado, **acristaladas**

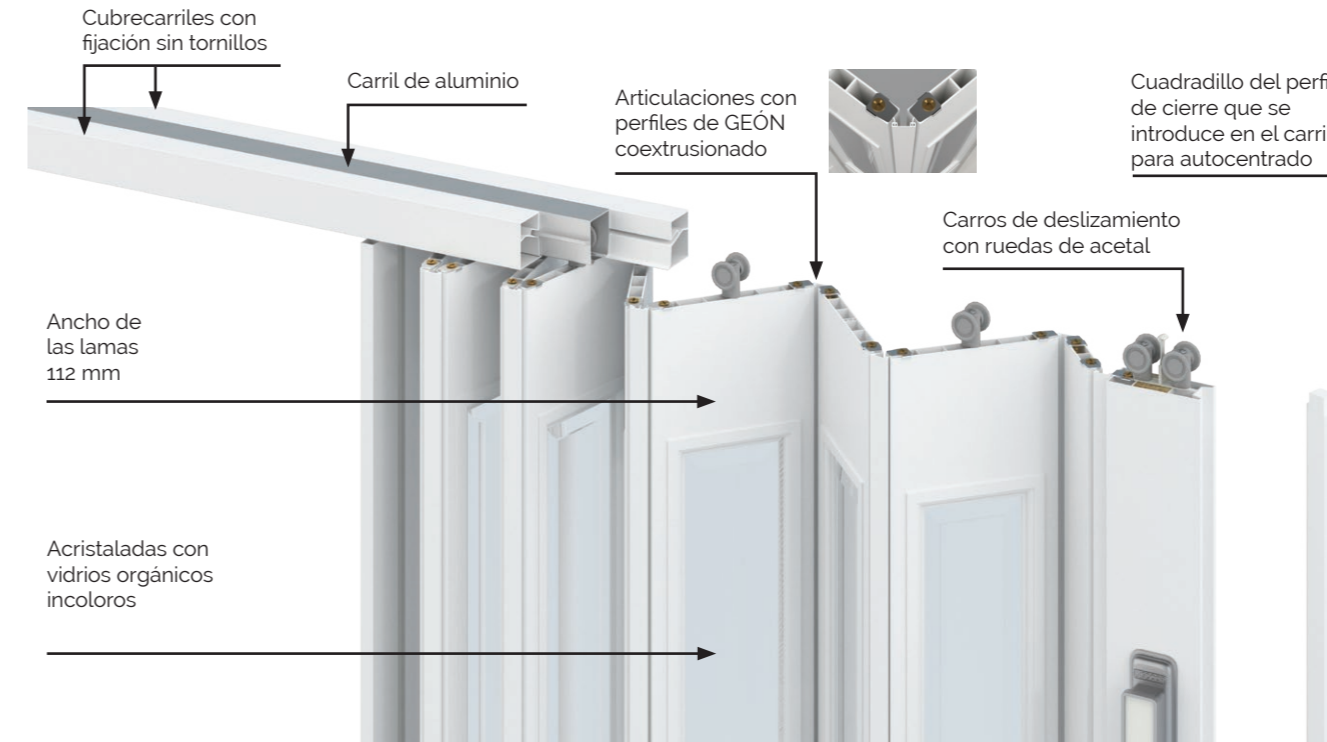

Las puertas de altura inferior a 1,22 metros, llevarán un descuento de 25% en el precio.

Todas las puertas se suministran con cierre magnético con placas polarizadas pivotantes.

Opcionalmente pueden suministrarse con **cierre de condena**, incrementándose el precio en **7,09 €** o con **cerradura** incrementándose en **20,02 €**.

Cuando se trate de altos y anchos intermedios a los indicados en estas tarifas, se aplicarán los precios de los altos y anchos inmediatamente superiores.

En puertas de dos hojas el precio será el resultante de las medidas de cada hoja.

Las puertas del modelo Niza que sobrepasen el ancho de 2,36 metros en una hoja y 4,72 metros en dos hojas, deberán valorarse a **147,43 € metro cuadrado, aplicando en todos los casos las alturas indicadas en estas tarifas. *Ejemplos: Anchos por altos 2,05 - 2,25 - 2,45 - 3,00 mt.*

		ANCHO															
		0,64	0,75	0,87	0,99	1,1	1,22	1,34	1,46	1,57	1,68	1,79	1,9	2,02	2,14	2,25	2,36
A L T U R A	2,05	212,32	241,17	271,10	300,62	328,80	359,40	390,03	423,33	452,96	483,64	512,66	543,07	572,95	602,87	632,96	664,18
	2,25	230,12	261,37	293,11	325,73	356,49	389,65	422,76	458,45	490,23	523,52	555,00	587,97	620,29	653,01	685,57	727,76
	2,45	268,91	305,27	341,79	379,47	415,34	453,67	491,89	533,55	570,01	608,33	644,76	682,67	720,19	757,89	802,01	852,63
	3	329,20	373,56	418,54	464,63	508,57	555,35	602,16	653,22	697,80	744,78	789,48	835,78	881,77	927,97	982,00	1044,33

PRECIO DE VENTA AL PÚBLICO I.V.A. NO INCLUIDO



SERIE DM

Colores disponibles

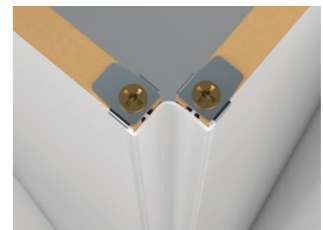
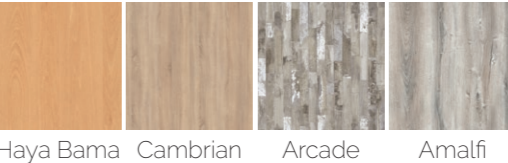
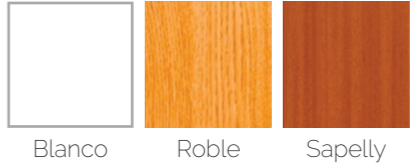

Modelo Nápoles

Lamas lisas, articuladas con perfiles de geón coextrusionados

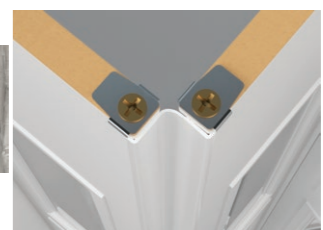

Modelo Florencia

Lamas acristaladas con vidrios orgánicos incoloros

** Las puertas en colores: Arcade y amalfi se suministran con los perfiles, tapacarriles y marcos en blanco



Carril de aluminio
Carros de deslizamiento con ruedas de acetal.
Cubrecarril con fijación sin tornillos



Tiradores de ABS con baño de oro lacado protector (opcionalmente cromo mate)

Lamas de **130 mm** de ancho de fibra de madera micronizada (MDF) revestidas con hoja de melamina en acabado poro laca

Todas las puertas se suministran con cierre magnético con placas polarizadas pivotantes.

SERIE DM



MODELO NÁPOLES

Lamas de DM rechapadas con hoja de melamina en acabado poro laca

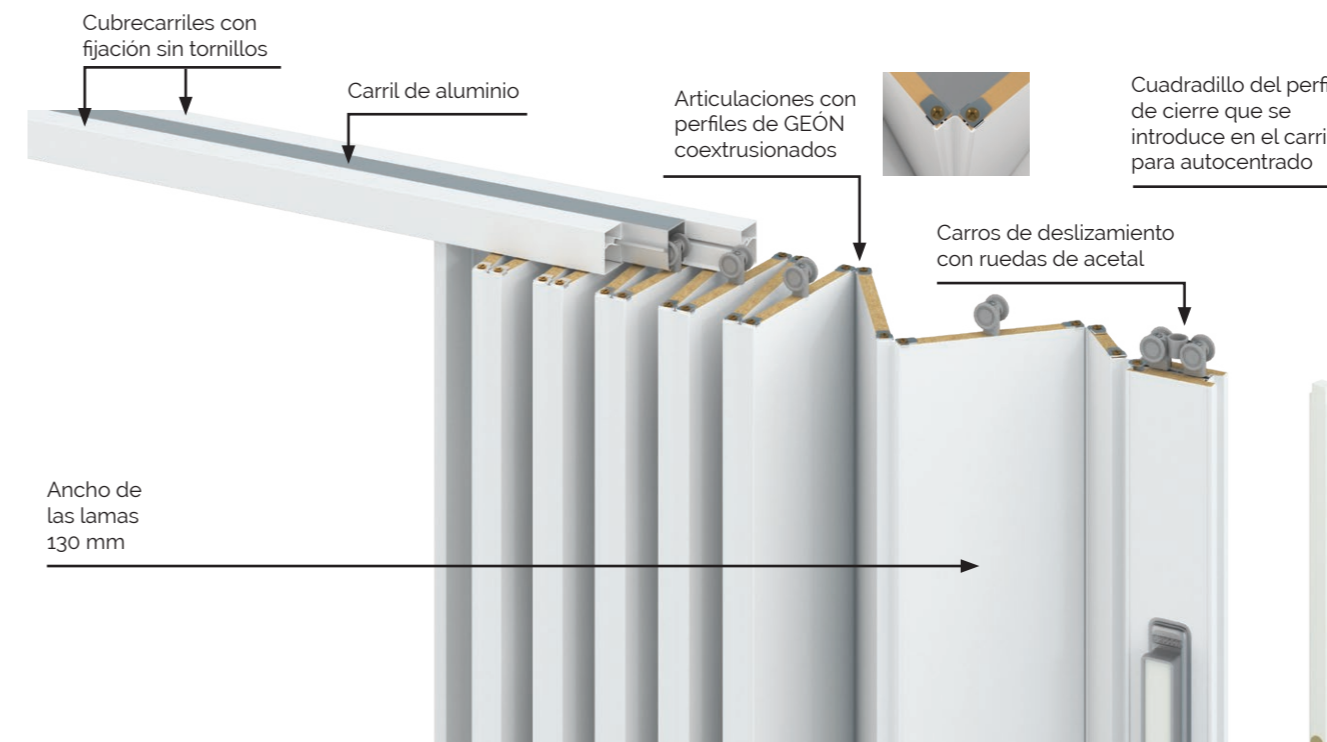

Las puertas de altura inferior a 1,22 metros, llevarán un descuento de 25% en el precio.

Todas las puertas se suministran con cierre magnético con placas polarizadas pivotantes.

Opcionalmente pueden suministrarse con **cierre de condena**, incrementándose el precio en **7,09 €** o con **cerradura** incrementándose en **20,02 €**.

Cuando se trate de altos y anchos intermedios a los indicados en estas tarifas, se aplicarán los precios de los altos y anchos inmediatamente superiores.

En puertas de dos hojas el precio será el resultante de las medidas de cada hoja.

** Las puertas del modelo NÁPOLES que sobrepasen el ancho de 2,57 metros en una hoja y 5,14 metros en dos hojas, deberán valorarse a **137,36 € metro cuadrado**, aplicando en todos los casos las alturas indicadas en estas tarifas. *Ejemplos: Anchos por altos 2,05 - 2,25 - 2,45 mt*

		ANCHO															
		0,62	0,75	0,88	1,01	1,14	1,27	1,4	1,53	1,66	1,79	1,92	2,05	2,18	2,31	2,44	2,57
A L T U R A	2,05	190,52	229,52	267,56	304,61	340,75	375,90	410,08	443,29	475,58	506,93	537,26	566,68	595,12	622,59	649,10	674,64
	2,25	209,09	251,88	293,64	334,31	373,98	412,56	450,13	486,56	521,99	556,37	589,65	621,97	653,10	683,36	712,38	740,44
	2,45	244,24	294,24	342,98	390,53	436,80	481,86	525,73	568,33	609,69	649,85	688,79	726,48	762,94	798,19	832,16	864,92

PRECIO DE VENTA AL PÚBLICO I.V.A. NO INCLUIDO



MODELO FLORENCIA

Lamas de DM rechapadas con hoja de melamina en acabado poro laca **acristaladas**

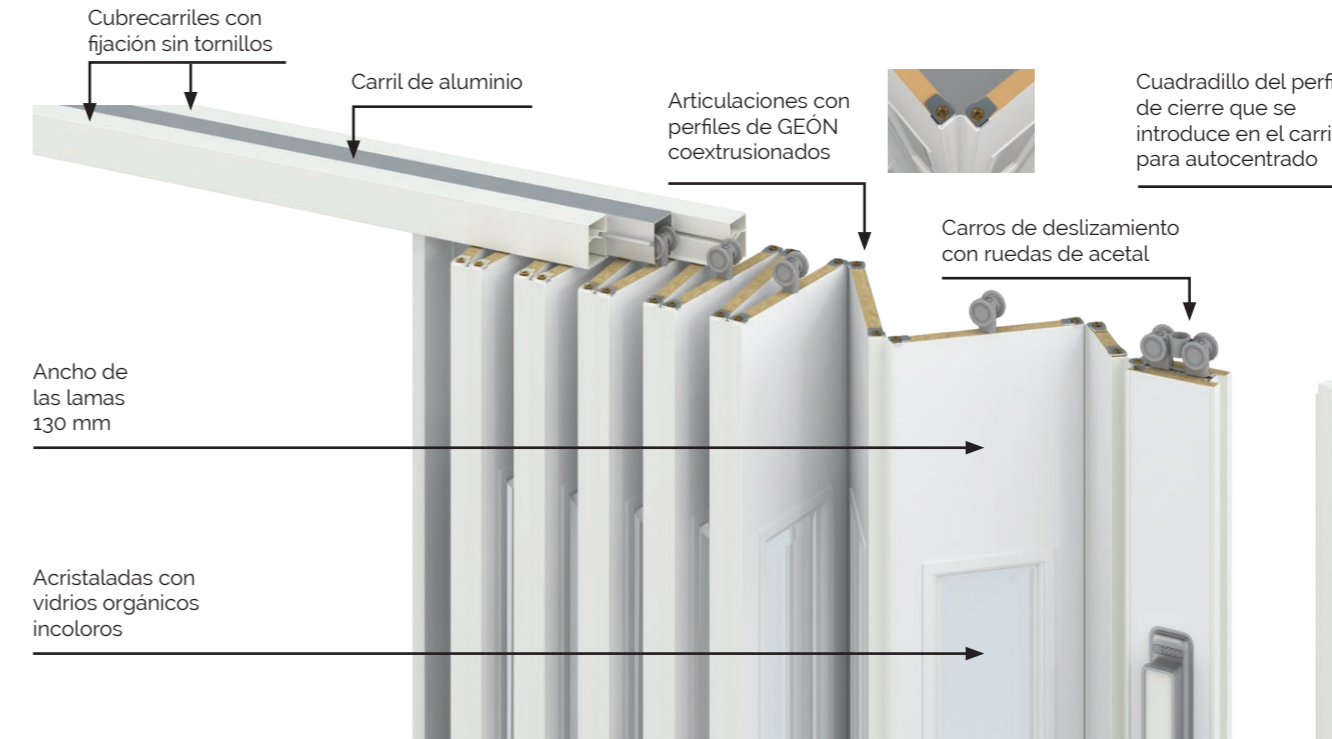

** Las puertas del modelo FLORENCIA que sobrepasen el ancho de 2,57 metros en una hoja y 5,14 metros en dos hojas, deberán valorarse a **205,72 € metro cuadrado**, aplicando en todos los casos las alturas indicadas en estas tarifas. *Ejemplos: Anchos por altos 2,05 - 2,25 - 2,45 mt.*

		ANCHO															
		0,62	0,75	0,88	1,01	1,14	1,27	1,4	1,53	1,66	1,79	1,92	2,05	2,18	2,31	2,44	2,57
A L T U R A	2,05	285,24	343,60	400,61	456,08	510,17	562,82	614,03	663,75	712,08	759,00	804,45	848,44	891,04	932,21	971,93	1010,13
	2,25	313,04	377,10	439,68	500,54	559,93	617,67	673,96	728,48	781,58	833,02	882,94	931,23	977,98	1023,18	1066,74	1108,73
	2,45	365,66	440,55	513,54	584,72	654,02	721,51	787,22	850,97	912,95	973,06	1031,33	1087,74	1142,34	1195,12	1246,08	1295,03

PRECIO DE VENTA AL PÚBLICO I.V.A. NO INCLUIDO

Las puertas de altura inferior a 1,22 metros, llevarán un descuento de 25% en el precio.

Todas las puertas se suministran con cierre magnético con placas polarizadas pivotantes.

Opcionalmente pueden suministrarse con **cierre de condena**, incrementándose el precio en **7,09 €** o con **cerradura** incrementándose en **20,02 €**.

Cuando se trate de altos y anchos intermedios a los indicados en estas tarifas, se aplicarán los precios de los altos y anchos inmediatamente superiores.

En puertas de dos hojas el precio será el resultante de las medidas de cada hoja.



SERIE MEGA

ESPECIAL PARA **GRANDES ESPACIOS**

Colores disponibles

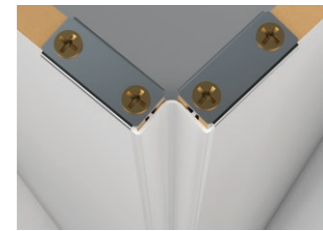
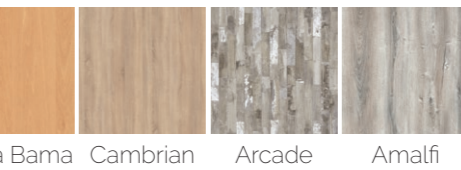
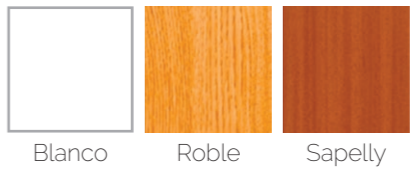

Modelo Lisa
Lamas lisas, articuladas con perfiles de geón coextrusionados

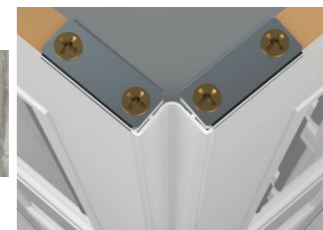

Modelo Acristalada
Lamas acristaladas con vidrios orgánicos incoloros

** Las puertas en colores: Arcade y amalfi se suministran con los perfiles, tapacarriles y marcos en blanco.



Carril de aluminio de gran consistencia. Carros de deslizamiento con rodamientos de bolas, jaula de acero templado y valona de rodadura de Poliamida



Tiradores de ABS con baño de oro lacado protector (opcionalmente cromo mate)

Lamas de **240 mm** de ancho de fibra de madera micronizada (MDF) revestidas con hoja de melamina en acabado poro laca

Todas las puertas se suministran con cierre magnético con placas polarizadas pivotantes.

SERIE MEGA



MODELO MEGA LISA

Lamas de DM rechapadas con hoja de melamina en acabado poro laca

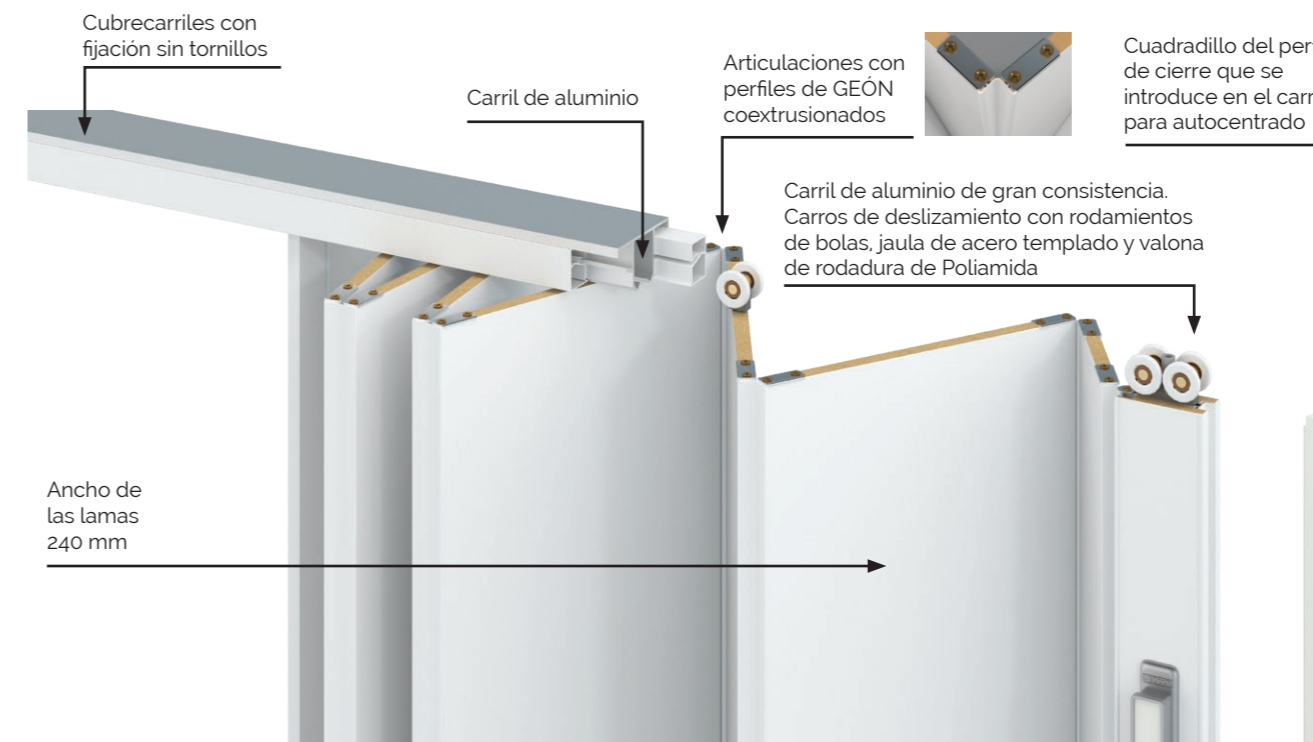

Las puertas de altura inferior a 1,22 metros, llevarán un descuento de 25% en el precio.

Todas las puertas se suministran con cierre magnético con placas polarizadas pivotantes.

Opcionalmente pueden suministrarse con **cierre de condena**, incrementándose el precio en **7,09 €** o con **cerradura** incrementándose en **20,02 €**.

Cuando se trate de altos y anchos intermedios a los indicados en estas tarifas, se aplicarán los precios de los altos y anchos inmediatamente superiores.

En puertas de dos hojas el precio será el resultante de las medidas de cada hoja.

** Las puertas de la serie MEGA LISA que sobrepasen el ancho de 2,53 en una hoja o de 5,06 en 2 hojas, se valorarán a **155,36 € el metro cuadrado**.

		ANCHO						
		1,03	1,28	1,53	1,78	2,03	2,28	2,53
ALTURA*	2,47	426,59	530,34	625,00	713,49	797,92	877,48	950,16

* para alturas superiores consultar

PRECIO DE VENTA AL PÚBLICO I.V.A. NO INCLUIDO



MODELO MEGA ACRISTALADA

Lamas de DM rechapadas con hoja de melamina en acabado poro laca **acristaladas**

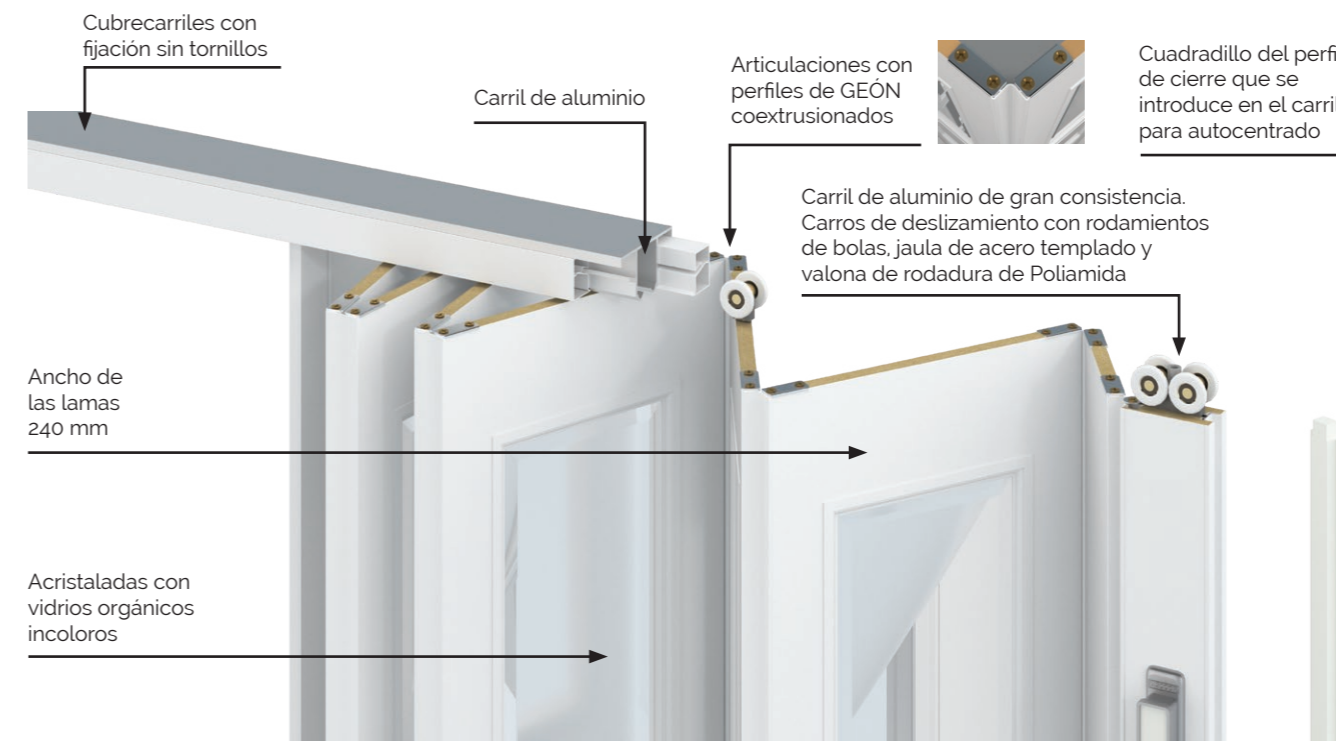

Las puertas de altura inferior a 1,22 metros, llevarán un descuento de 25% en el precio.

Todas las puertas se suministran con cierre magnético con placas polarizadas pivotantes.

Opcionalmente pueden suministrarse con **cierre de condena**, incrementándose el precio en **7,09 €** o con **cerradura** incrementándose en **20,02 €**.

Cuando se trate de altos y anchos intermedios a los indicados en estas tarifas, se aplicarán los precios de los altos y anchos inmediatamente superiores.

En puertas de dos hojas el precio será el resultante de las medidas de cada hoja.

** Las puertas de la serie MEGA ACRISTALADA que sobrepasen el ancho de 2,53 en una hoja o de 5,06 en 2 hojas, se valorarán a **217,04 € el metro cuadrado**.

		ANCHO						
		1,03	1,28	1,53	1,78	2,03	2,28	2,53
ALTURA*	2,47	630,83	792,67	935,19	1070,37	1196,56	1314,62	1423,99

* para alturas superiores consultar

PRECIO DE VENTA AL PÚBLICO I.V.A. NO INCLUIDO



SERIE MADERA NATURAL

Colores disponibles



Lacado Blanco



Roble



Sapelly

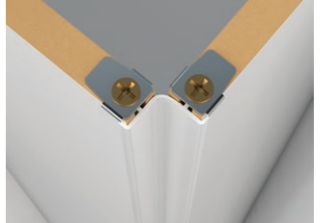

Modelo Milán

Lamas lisas, articuladas con perfiles de geón coextrusionados

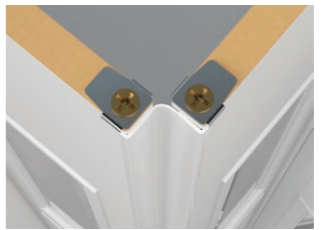

Modelo Siena

Lamas acristaladas con vidrios orgánicos incoloros



Carros de deslizamiento con rodamientos de bolas en acero templado y valona de nylon

Carril de aluminio



Tiradores de ABS con baño de oro lacado protector (opcionalmente cromo mate)

Lamas de DM de 130mm de ancho chapadas con maderas naturales de primera calidad, barnizadas con poliuretano en multicapas

** Por tratarse de maderas naturales, es posible que existan diferencias de tonos y vetas.

Todas las puertas se suministran con cierre magnético con placas polarizadas pivotantes.



MODELO MILÁN

Lamas de DM rechapadas con maderas nobles naturales, barnizadas con poliuretano multicapa.

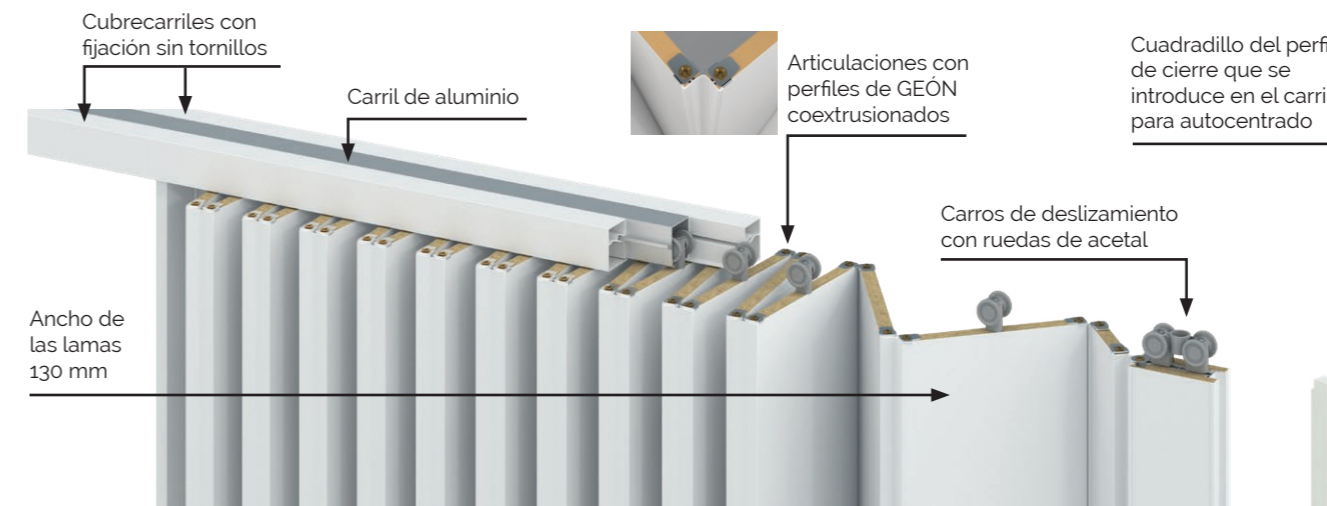

** Las puertas del modelo Milán que sobrepasen el ancho de 2,57 metros en una hoja y 5,14 metros en dos hojas, respetando las alturas indicadas en esta tarifa, deberán valorarse a los precios siguientes:

<i>Sapelly</i>	170,07 € m /2
<i>Laca Blanca</i>	200,72 € m /2
<i>Roble</i>	230,63 € m /2

*** Consultar tablas página 28

para alturas superiores consultar



Las puertas de altura inferior a 1,22 metros, llevarán un descuento de 25% en el precio.

Todas las puertas se suministran con cierre magnético con placas polarizadas pivotantes.

Opcionalmente pueden suministrarse con **cierre de condensa**, incrementándose el precio en **7,09 €** o con **cerradura** incrementándose en **20,02 €**.

Cuando se trate de altos y anchos intermedios a los indicados en estas tarifas, se aplicarán los precios de los altos y anchos inmediatamente superiores.

En puertas de dos hojas el precio será el resultante de las medidas de cada hoja.

MODELO SIENA

Lamas de DM rechapadas con maderas nobles naturales, barnizadas con poliuretano multicapa, **acristaladas**

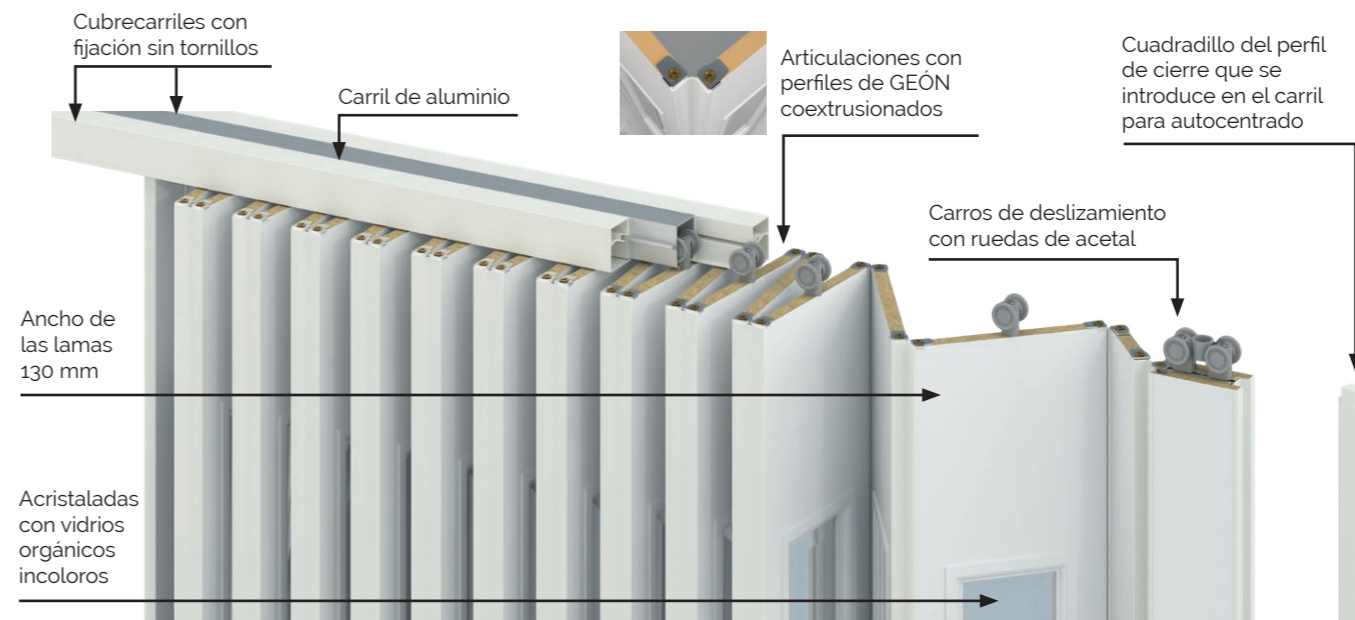

** Las puertas del modelo SIENA que sobrepasen el ancho de 2,57 metros en una hoja y 5,14 metros en dos hojas, deberán valorarse a **165,63 € metro cuadrado**, aplicando en todos los casos las alturas indicadas en esta tarifa, deberán valorarse a los precios siguientes:

<i>Sapelly</i>	296,79 € m /2
<i>Laca Blanca</i>	303,55 € m /2
<i>Roble</i>	345,22 € m /2

para alturas superiores consultar

*** Consultar tablas página 29

Las puertas de altura inferior a 1,22 metros, llevarán un descuento de 25% en el precio.

Todas las puertas se suministran con cierre magnético con placas polarizadas pivotantes.

Opcionalmente pueden suministrarse con **cierre de condena**, incrementándose el precio en **7,09 €** o con **cerradura** incrementándose en **20,02 €**.

Cuando se trate de altos y anchos intermedios a los indicados en estas tarifas, se aplicarán los precios de los altos y anchos inmediatamente superiores.

En puertas de dos hojas el precio será el resultante de las medidas de cada hoja.



MODELO MILÁN

		ANCHO																
		0,62	0,75	0,88	1,01	1,14	1,27	1,40	1,53	1,66	1,79	1,92	2,05	2,18	2,31	2,44	2,57	
SAPELLY MALLADO	ALTURA	2,05	252.97	304.73	355.22	404.44	545.42	499.06	544.48	588.58	631.45	673.07	713.34	752.41	790.16	826.66	861.83	895.70
		2,25	277.62	334.42	389.84	443.88	496.56	547.77	597.63	646.01	693.06	738.71	782.91	825.81	867.17	907.31	945.87	983.10
		2,45	324.27	390.64	455.40	518.51	579.94	639.80	698.03	754.61	809.55	862.83	914.50	964.60	1012.98	1059.78	1104.92	1148.36

		ANCHO																
		0,62	0,75	0,88	1,01	1,14	1,27	1,40	1,53	1,66	1,79	1,92	2,05	2,18	2,31	2,44	2,57	
LACA BLANCA	ALTURA	2,05	278.26	335.19	390.73	444.86	497.68	548.97	598.92	647.43	694.59	740.37	784.68	827.66	869.16	909.33	948.01	985.31
		2,25	305.39	367.88	428.84	488.28	546.20	602.54	657.39	710.63	762.37	812.59	861.21	908.40	953.88	998.02	1040.46	1081.3
		2,45	356.69	429.74	500.94	570.37	637.94	703.76	767.83	830.07	890.49	949.10	1005.95	1061.09	1114.28	1165.77	1215.42	1263.17

		ANCHO																
		0,62	0,75	0,88	1,01	1,14	1,27	1,40	1,53	1,66	1,79	1,92	2,05	2,18	2,31	2,44	2,57	
ROBLE MALLADO	ALTURA	2,05	319.99	385.47	449.35	511.60	572.32	631.31	688.78	744.57	798.79	851.40	902.39	951.79	999.52	1045.70	1090.21	1133.10
		2,25	351.19	423.06	493.17	561.49	628.13	692.96	756.02	817.23	876.72	934.48	990.33	1044.63	1096.98	1147.76	1196.53	1243.63
		2,45	410.20	494.17	576.04	655.90	733.62	809.34	883.02	954.58	1024.05	1091.47	1156.85	1220.25	1281.43	1340.63	1397.72	1452.67

MODELO SIENA

		ANCHO																
		0,62	0,75	0,88	1,01	1,14	1,27	1,40	1,53	1,66	1,79	1,92	2,05	2,18	2,31	2,44	2,57	
SAPELLY MALLADO	ALTURA	2,05	346.35	429.25	510.89	591.24	670.35	748.12	824.68	899.89	973.90	1046.64	1118.07	1188.26	1257.08	1324.95	1391.07	1456.10
		2,25	371.02	458.96	545.51	630.67	714.47	796.83	877.82	957.32	1032.51	1112.31	1187.61	1261.63	1334.14	1405.42	1445.17	1599.94
		2,45	424.47	524.24	622.37	718.90	813.72	906.96	998.15	1088.54	1176.91	1263.57	1348.64	1432.17	1513.91	1594.12	1672.63	1867.61

		ANCHO																
		0,62	0,75	0,88	1,01	1,14	1,27	1,40	1,53	1,66	1,79	1,92	2,05	2,18	2,31	2,44	2,57	
LACA BLANCA	ALTURA	2,05	371.64	459.72	546.43	631.67	715.59	798.04	879.11	958.74	1037.02	1113.95	1189.40	1263.51	1336.12	1407.43	1477.23	1481.80
		2,25	398.76	492.40	584.49	675.06	764.13	851.61	937.60	1021.91	1104.82	1186.17	1265.93	1344.25	1420.86	1496.14	1569.71	1628.52
		2,45	456.22	563.30	667.90	770.72	871.71	970.95	1068	1164.03	1257.84	1349.84	1440.10	1528.61	1615.21	1700.09	1783.15	1900.93

		ANCHO																
		0,62	0,75	0,88	1,01	1,14	1,27	1,40	1,53	1,66	1,79	1,92	2,05	2,18	2,31	2,44	2,57	
ROBLE MALLADO	ALTURA	2,05	413.38	509.98	605.03	698.38	790.24	880.34	968.97	1055.9	1141.23	1225.00	1307.08	1387.65	1446.49	1543.80	1619.43	1693.46
		2,25	444.59	547.59	648.82	748.30	846.05	942.00	1036.18	1128.53	1219.17	1308.08	1395.09	1480.48	1563.96	1645.87	1725.79	1861.13
		2,45	510.39	627.77	743.06	856.27	967.41	1076.50	1183.59	1288.54	1391.37	1492.22	1590.99	1687.80	1728.37	1874.97	1965.43	2172.48

INFORMACIÓN IMPORTANTE

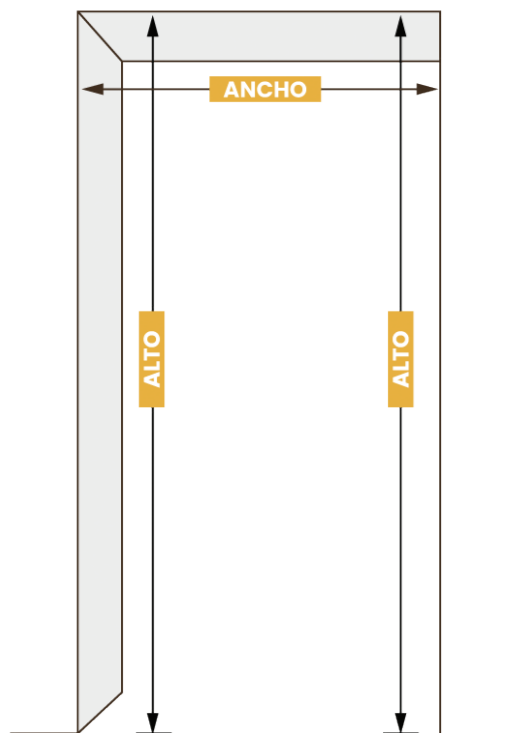

Todas las puertas se fabrican a la medida que Vds. nos indican, por lo cual les rogamos se aseguren de que las medidas tomadas sean las correctas.

Las medidas que se han de tomar para encargar las puertas, son exactamente las que corresponden al hueco de luz que se pretende cerrar.

La altura se medirá en la derecha y en la izquierda (si se tratara de puertas muy anchas, la altura se medirá en varios puntos) y en ambos casos se dará como válida la más corta. El ancho se medirá siempre en la parte superior.

Cuando sea necesario una **accesibilidad total**, se pueden fabricar las puertas con lamas de cierre en ambos extremos, lo que facilita el acceso por cualquier lado. Especialmente indicado para cocinas empotradas, despensas, vestidores, grandes armarios archivadores, etc.

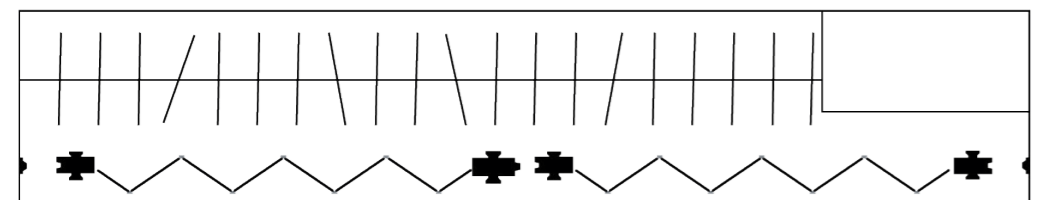

Para **cubrir huecos de grandes dimensiones**, es aconsejable pedir las puertas en dos o más tramos.

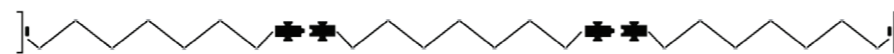

PARA PEDIR PUERTAS DE DOS HOJAS

Para pedir puertas de dos hojas, (ejemplo.- 2,05 m de alto por 2,20 m de ancho) hay que pedir UNA PUERTA DE DOS HOJAS, de 2,05 m de alto por 2,20 m de ancho.-

Una hoja lleva la lama de cierre macho y la otra hembra, el carril va en un solo tramo de 2,20 m. **NO** se debe pedir dos puertas de 2,05 de alto por 1,10 de ancho.

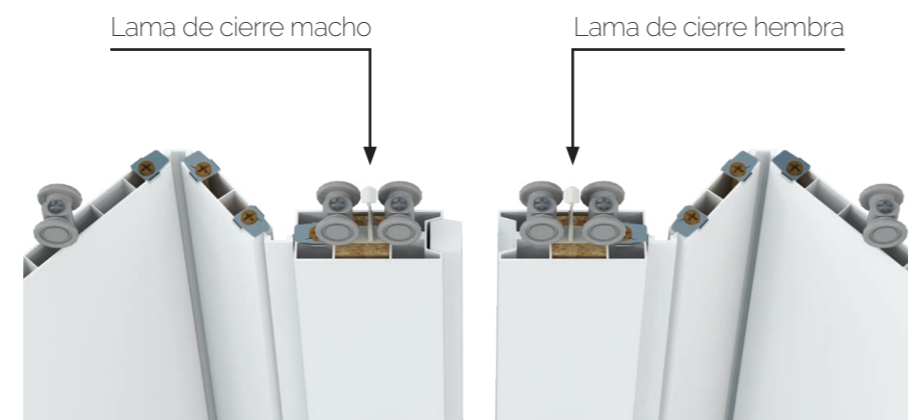

El ancho mínimo aconsejable para puertas de dos hojas, es de 1,24 m.

Por problemas de transporte y de manipulación a la hora de instalar las puertas, recomendamos que el ancho de las hojas no exceda de 5 metros en la serie VINILO (10 metros en dos hojas) y 3 metros en las demás series (6 metros en dos hojas).

En caso de necesitar cubrir anchos mayores, se pueden suministrar tramos intermedios complementarios.

Las puertas de la Serie DM y MADERA NATURAL, se suministran con los tiradores DORADOS.



Opcionalmente y si Vds. nos lo indican en sus pedidos, se pueden enviar en CROMO MATE sin que afecte al precio.

Para la serie VINILO, se incrementará en 19,35 € por hoja.

DORADO CROMO MATE

MODELOS QUE SE COMPLEMENTAN

(lisas con acristaladas)

- Berna con Niza
- Nápoles con Florencia
- Mega lisa con Mega Acristalada
- Milán con Siena

Con cada puerta adjuntamos un folleto de montaje muy completo, que facilita totalmente su instalación.

Las puertas se suministran sin jambas o tapajuntas ni cubrecerco.



OPCIONES DISDOOR

Las puertas y divisiones plegables DISDOOR se fabrican en una hoja (dibujo 1) en dos hojas (dibujo 2) o en una hoja con dos lamas de cierre apertura a ambos lados (dibujo 3) especialmente indicadas para armarios empotrados, cocinas americanas y todos aquellos espacios en los que se precise una accesibilidad del 100%

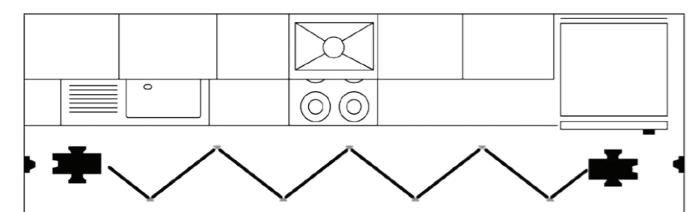

Puerta de una hoja con apertura por ambos lados. Facilita la accesibilidad y la limpieza de cocinas, armarios, despensas y otras aplicaciones.

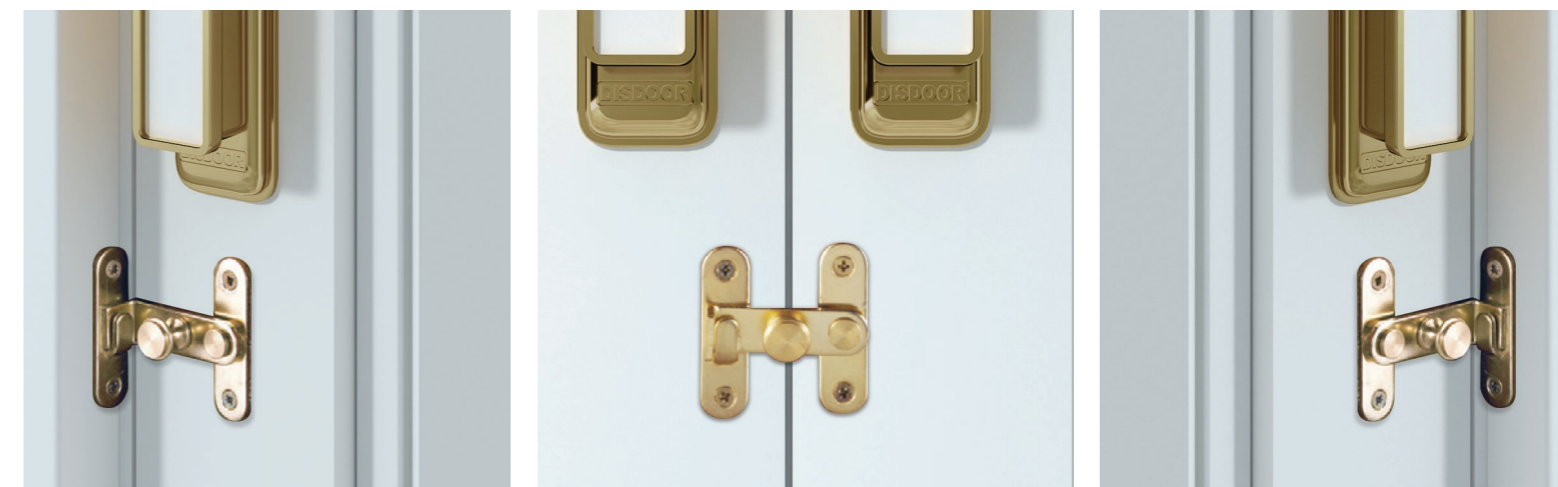

CIERRE DE CONDENA DISDOOR

No guarda mano; el mismo sirve para izquierda, derecha y centro.

En el caso de emplear una lama de cierre adicional (ejemplo dibujo 3), se aplicará el precio indicado en los cuadros siguientes:

SERIE VINOLO

MODELOS: BERNA Y NIZA	
Altura	€/unidad
2.05	27.09
2.25	28.84
2.45	30.55
3.00	35.24

SERIE DM

MODELOS: NÁPOLES Y FLORENCIA	
Altura	€/unidad
2.05	55.08
2.25	58.20
2.45	61.31
2.78	68.22

SERIE MADERA NATURAL

MODELOS: MILÁN Y SIENA			
Altura	Sapelly Mallado	Laca Blanca	Roble Mallado
2.05	62.95	64.31	67.76
2.25	66.57	68.02	74.01
2.45	70.17	71.78	77.94

CERRADURA METÁLICA DISDOOR



INFORMACIÓN TÉCNICA DISDOOR

ESPACIO QUE OCUPA UNA PUERTA PLEGABLE DISDOOR RECOGIDA

Serie Vinilo. modelos: Berna y Niza

ANCHO	0,64	0,75	0,87	0,99	1,10	1,22	1,34	1,46	1,57
RECOGIDA	0,146	0,160	0,174	0,188	0,202	0,216	0,230	0,244	0,256
ANCHO	1,68	1,79	1,90	2,02	2,14	2,25	2,36	2,47	2,58
RECOGIDA	0,270	0,284	0,298	0,312	0,326	0,340	0,354	0,368	0,382

Serie Mega

ANCHO	1,03	1,28	1,53	1,78	2,03	2,28	2,53
RECOGIDA	0,132	0,146	0,160	0,174	0,188	0,202	0,216

Serie DM Melamina. modelos: Nápoles y Florencia

Serie Madera natural. modelo: Milán y Siena

ANCHO	0,62	0,75	0,88	1,01	1,14	1,27	1,40	1,53	1,66
RECOGIDA	0,132	0,146	0,160	0,174	0,188	0,202	0,216	0,230	0,244
ANCHO	1,79	1,92	2,05	2,18	2,31	2,44	2,57	2,7	2,83
RECOGIDA	0,258	0,272	0,286	0,300	0,314	0,328	0,342	0,356	0,370

CODIGO REFERENCIA DE FORMULACION BASE PARA EXTRUSION DE PERFILES DE LAS PUERTAS Y DIVISIONES PLEGABLES DISDOOR.

	UND.	MÉTODO DE ENSAYO	VALOR ESTÁNDAR
DUREZA SHORE A a 16"		UNE-53130	
DUREZA SHORE A a 16"		UNE- 53130	78 - 82
DENSIDAD MEDIA	Gr/cm3	UNE 53020	1,48 - 1,50
DENSIDAD MEDIA EXPANDIDA	Gr/cm3	UNES3020	
CARGA DE ROTURA	Kgrf/cm2	UNE-53023	
MODULO AL 100%	Kgrf/cm2	UNE-53023	
ALARGAMIENTO A LA ROTULA	%	UNE-53118	
TEMPERATURA VICAT	°0	DIV-VDE-0472 PARTIE 614	
ESTABILIDAD TÉRMICA	Min.	UNE-53527	
ABRASION	Mm.	UNE-53315	
COMPORTAMIENTO ANTE EL FUEGO: AUTOEXTINGUIBLE			

La formulación base se refiere a perfiles rígidos. Para perfiles flexibles, se emplean plastificantes especiales de bajo índice de emigración, con fijadores y estabilizantes de alta calidad.

En la formulación de perfiles celulares empleamos agentes espumantes orgánicos y cargas de alto grado de micronización.

Para la fabricación de piezas inyectadas empleamos: ABS, NYLON 6, METACRILATO, POLICARBONATO, POLIETILENO, ACETAL y otros.

Todas las materias primas que empleamos en los procesos de fabricación proceden de empresas europeas de ámbito internacional, que cumplimentan las normativas de calidad, higiene y seguridad, ISO y UNE entre otras.

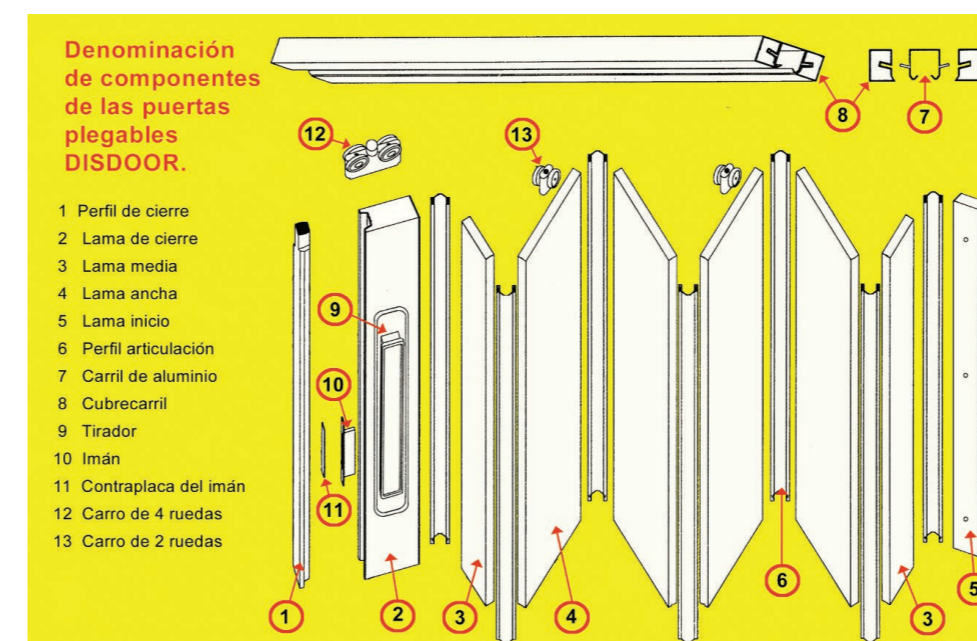

ANCHOS IDÓNEOS

Cuando se tenga la posibilidad de dejar el ancho del hueco, a los anchos que figuran en las tarifas, las puertas quedan más ajustadas. Si los huecos existentes disponen de premarco o nudillo, resultará más fácil adaptarse a los anchos idóneos.

Ejemplos

SERIE VINILO - 0,64 - 0,75 - 0,87 - 0,99 - 1,10- etc.

SERIE DM MELAMINA y MADERAS - 0,62 - 0,75 - 0,88 - 1,01 - 1,14 - etc.



MÚLTIPLES SOLUCIONES DISDOOR



1 UNA HOJA : Cocinas, baños, despensas, ante-servicios, etc.

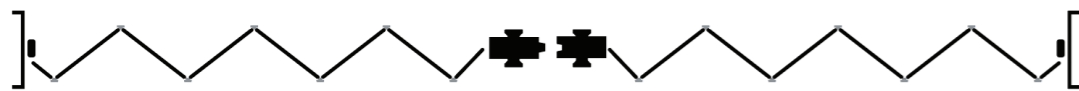

2 DOS HOJAS : División de salón comedor, hacer dos dormitorios de uno, guarderías, restaurantes, etc.

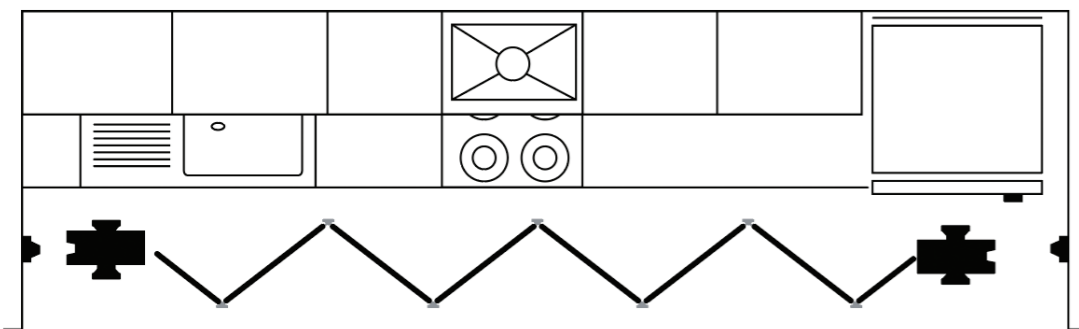

3 UNA HOJA CON DOBLE APERTURA : Cocinas americanas, armarios, separación de camas de hospital, etc.

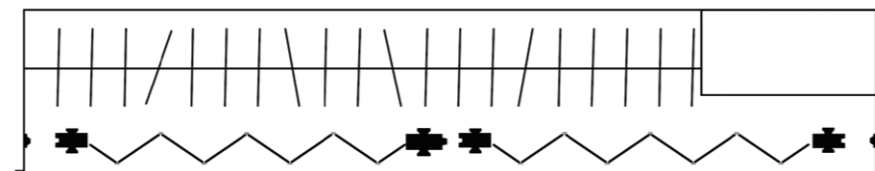

4 DOS HOJAS CON TRES APERTURAS : Armarios, archivos, grandes salones, fondos de escaparates, trasteros de garajes, escenarios, etc.

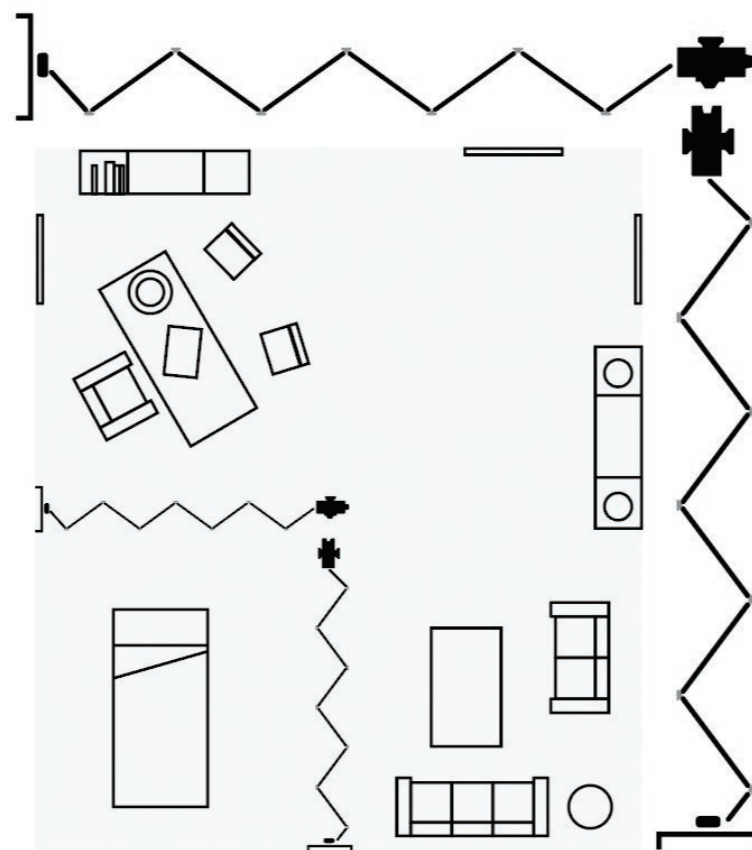

5 DOS HOJAS EN ANGULO: Consultas con camillas de oscultación, despachos, dormitorios en salones, etc.

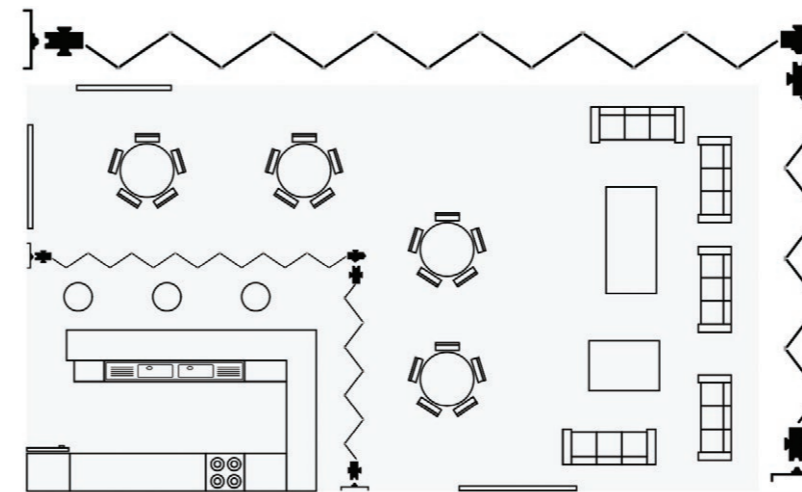

6 DOS HOJAS EN ANGULO CON TRES APERTURAS : Club social, salones de hotel, salas de juntas, tiendas, etc.

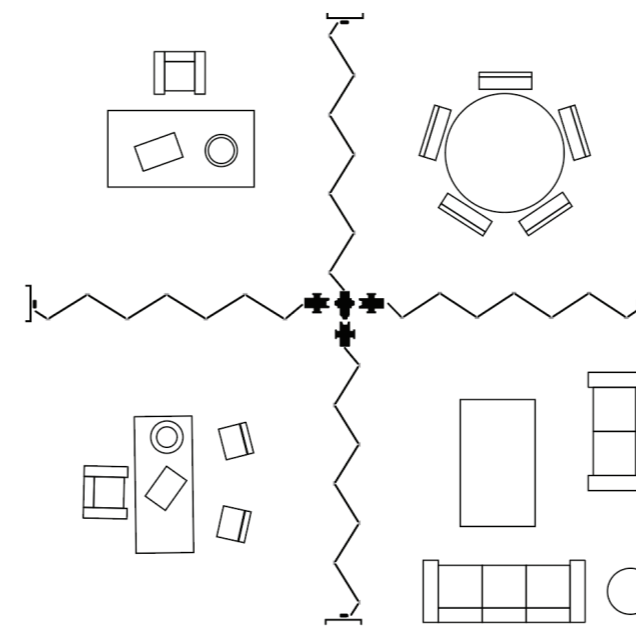

7 CUATRO HOJAS EN CRUZ : Salones de bodas, oficinas, hospitales, aulas, dormitorios de colegios mayores, laboratorios, zonas limpias de montajes en fábricas, salas de exposiciones etc.

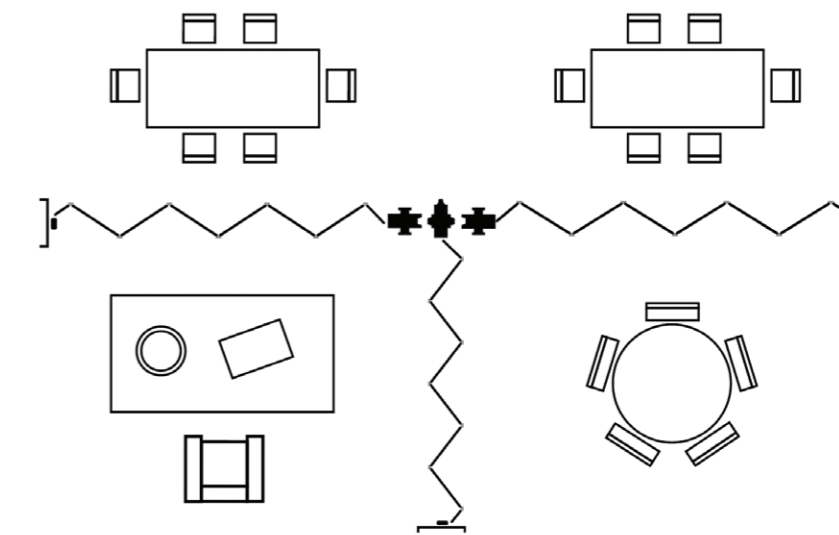

8 TRES HOJAS; TRES ESPACIOS : Oficinas, guarderías, restaurantes, hoteles, salas de urgencias, colegios, gimnasios, laboratorios, etc.

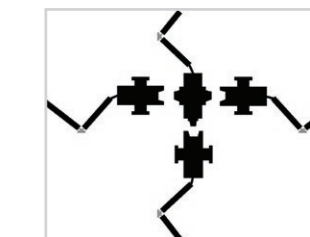

Detalle de encuentro de cuatro hojas en cruz





Polígono industrial Hermanos Andrés
c/ Zaragoza 1 y 3 28970 - Humanes de Madrid
Madrid - España
Tel: 916 420 376 Fax: 916 420 641 info@disdoor.es